

تکنولوژی بسیار پیشرفته پالایش

HIGHLY SOPHISTICATED REFINING TECHNOLOGY

آنچه ما ارائه می دهیم

توسعه فعالیتهای مهندسی در خصوص: مطالعات فنی به منظور نوسازی، بهسازی، تامین تجهیزات جدید و کامل صنایع فولاد سازی

مشاوره در زمینه تکنولوژی و فرایند

راه کارهای سودمند، انعطاف پذیر و آماده برای بهره برداری

خدمات پشتیبانی از سوی تیمی کارآموده و مجرب

همانگی و انجام کلیه امور بازرگانی و خدماتی از طریق پارس سارایه

WE OFFER...

Engineering development : Technical studies for revamping, upgrading, supply of new equipment and complete steel plants

Technological and process consulting

Flexible and turnkey tailor made solutions

Maintenance service by a highly qualified team

Integration of commercial supplies and Pars Sarralle services

مجموعه ای کارآموده

HIGHLY QUALIFIED TEAM

شهرت ما...

طراحی تجهیزات با تکنولوژی پیشرفته و بهترین عملکرد

تجربه در زمینه مهندسی، تولید، نصب و کارکرد تجهیزات فولاد

همکاری نزدیک با مشتریان و انعطاف پذیری

روشهای نو آورانه

مدیریت روان پروژه ها

WE ARE KNOWN BY...

High performance equipment design

Experience in the engineering, supply, installation and start-up of Steel melting shop equipments

Working in close collaboration with our customers

Innovative approach

Easy going project management

1 معرفی شرکت
COMPANY PROFILE

2 مهندسی و خدمات
ENGINEERING AND SERVICES

3 کوره قوس الکتریکی
ELECTRIC ARC FURNACE (EAF)

4 متالورژی ثانویه
SECONDARY METALLURGY

5 کنترل و اتوماسیون
CONTROL & AUTOMATION

6 سیستم غبارگیر
DEDUSTING SYSTEM

7 ریخته گری مداوم
CONTINUOUS CASTING

8 تجهیزات جانبی
AUXILIAR EQUIPMENT

راه کارهای جهانی WORLDWIDE SOLUTIONS



ایران
PARS SARRALLE IRAN
parsarralle@sarralle.com

مکزیک
SARRALLE MEXICO

هند
SARRALLE INDIA

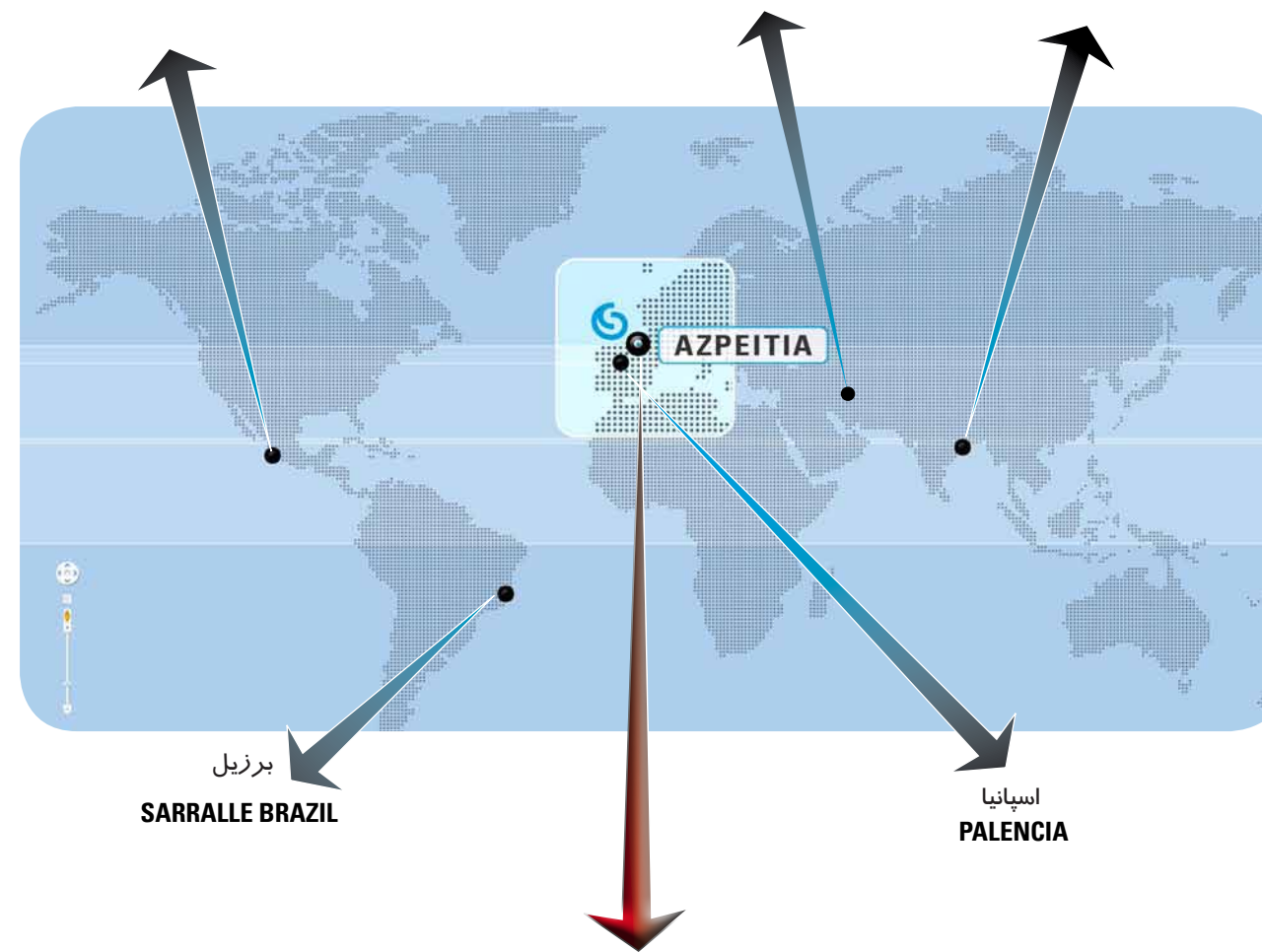

برزیل
SARRALLE BRAZIL

اسپانیا
PALENCIA

SARRALLE Equipos Siderúrgicos, S.L.
www.sarralle.com

04

متالورژی ثانویه

SECONDARY METALLURGY



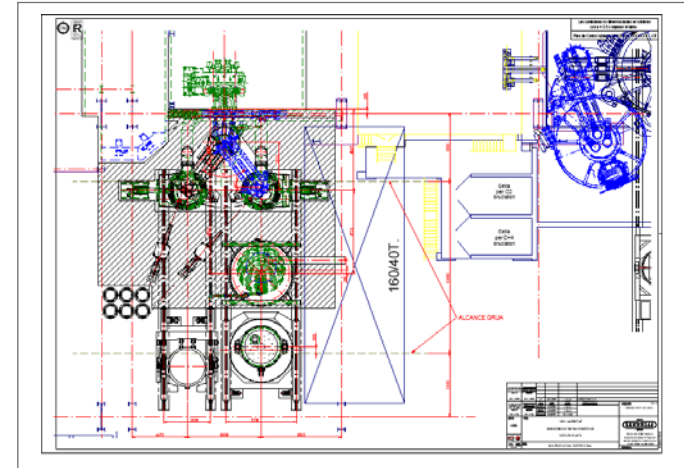
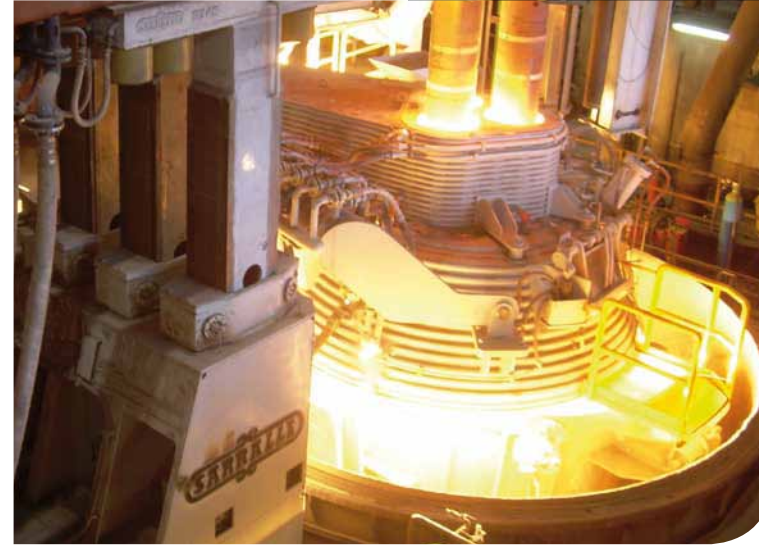
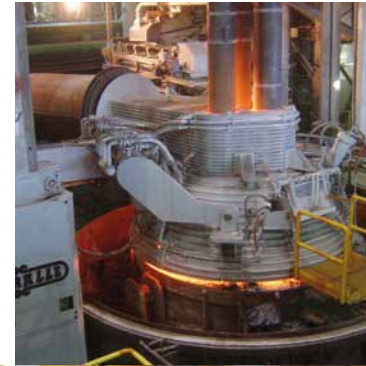

کوره پاتیلی
LADLE FURNACE

کوره پاتیلی ساده SINGLE LADLE FURNACE

قاب ثابت یا چرخشی Fixed or swiveling gantry

پاتیل تکی یا دو قلو برای دقت عمل بیشتر Single or twin ladle for better process accuracy

کوره پاتیلی دوقلو TWIN LADLE FURNACE

قاب چرخشی با دو سقف Swing-type gantry with two roofs



گاز زدائی در خلاء
VACUUM DEGASSING

مخازن ثابت یا متحرک FIXED OR MOVABLE TANK

پمپهای خلاء VACUUM PUMPS

پمپ های مکانیکی خشک Mechanical dry pumps

پمپ های تخلیه بخار Steam ejector pumps

جابجائی بهینه OPTIMISED HANDLING

راه کارهای چند منظوره Multicover solutions

راه کارهایی به صورت ترکیبی از کوره پاتیلی (L.F) و گاز زدائی خلأیی (V.D) Lf & VD combined solutions

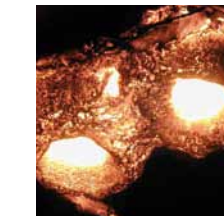
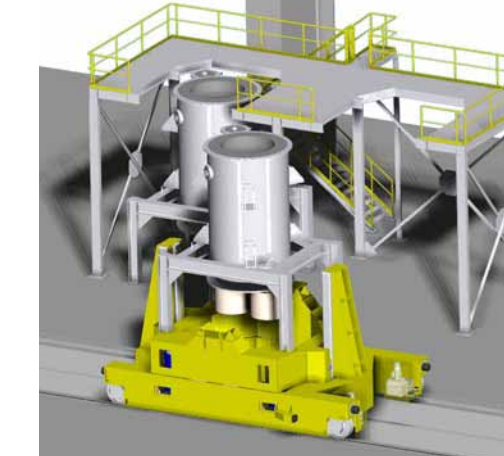
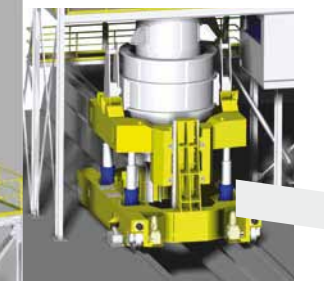

گاز زدائی آر اچ
RH DEGASSING

ظروف ثابت FIXED VASSEL

پمپ های خلاء VACUUM PUMPS

پمپ های مکانیکی خشک Mechanical dry pumps

پمپ های تخلیه بخار Steam ejector pumps

جابجائی بهینه OPTIMISED HANDLING

Technology